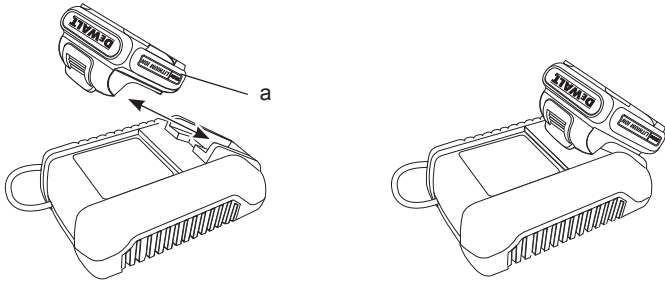

DEWALT®

588777-17 CZ

Přeloženo z původního návodu

DCT410
DCT411

Obrázek 1



Obrázek 2

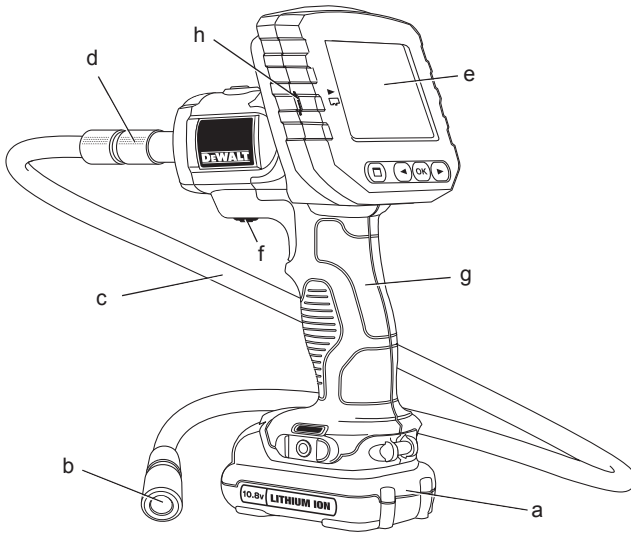

Obrázek 3

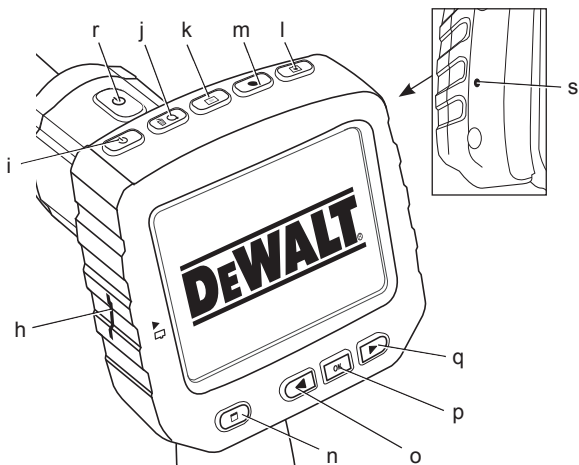

Obrázek 4

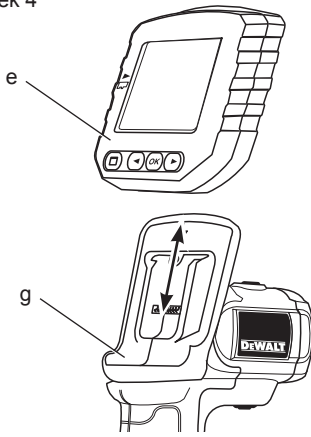

Obrázek 5

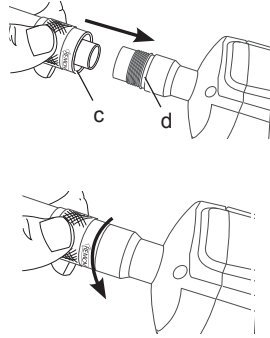

Obrázek 6A

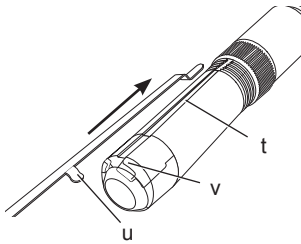

Obrázek 6B

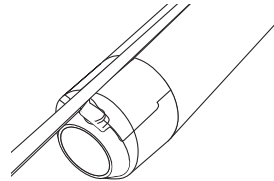

Obrázek 7

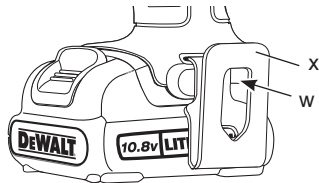

Obrázek 8

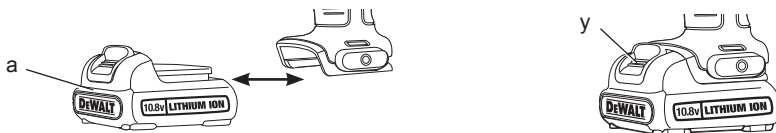

AKUMULÁTOROVÁ INSPEKČNÍ KAMERA DCT410, DCT411

Blahopřejeme Vám!

Zvolili jste si elektrické nářadí značky DeWALT. Léta zkušeností, důkladný vývoj výrobků a inovace vytvořily ze společnosti DeWALT jednoho z nejspolehlivějších partnerů pro uživatele profesionálního elektrického nářadí.

Technické údaje

		DCT410	DCT411
Napájecí napětí	V _{DC}	10,8	10,8
Typ		1	1
Typ akumulátoru		Li-Ion	Li-Ion
Průměr kabelu kamery	mm	17	9
Délka kabelu	m	0,9	0,9
Rozlišení	dpi	320 x 480	320 x 480
Velikost obrazovky	mm	69 x 50	69 x 50
Hmotnost (bez akumulátoru)	kg	0,760	0,670

Akumulátor	DCB121	
Typ akumulátoru	Li-Ion	
Napájecí napětí	V	10,8
Kapacita	A _h	1,3
Hmotnost	kg	0,2

Nabíječka	DCB100	
Napájecí napětí	V _{AC}	230
Typ akumulátoru		Li-Ion
Přibližná doba nabíjení	min	40 (akumulátory 1,3 Ah)
Hmotnost	kg	0,3

Pojistky

Evropa Nářadí 230 V 10 A v napájecí síti

Velká Británie & Irsko Nářadí 230 V 3 A v zástrčce
napájecího kabelu



VAROVÁNÍ: Výrobek třídy A. V domácím prostředí může tento výrobek způsobit rušení rádiovými vlnami, v takovém případě může být požadováno provedení adekvátních opatření.



VAROVÁNÍ: Zvýšené elektrostatické napětí může mít za následek selhání

displeje a ztrátu všech neuložených dat. Před opětovným použitím zajistěte, aby se již elektrostatické napětí nevyskytovalo a pomocí vhodného pinu stiskněte resetovací tlačítko. Poté bude displej kamery opět funkční.

Definice: Bezpečnostní pokyny

Níže uvedené definice popisují stupeň závažnosti každého označení. Přečtěte si pozorně návod k použití a věnujte pozornost těmto symbolům.



NEBEZPEČÍ: Označuje bezprostředně hrozící rizikovou situaci, která, není-li jí zabráněno, povede k způsobení vážného nebo smrtelného zranění.



VAROVÁNÍ: Označuje potencionálně rizikovou situaci, která, není-li jí zabráněno, může vést k vážnému nebo smrtelnému zranění.



UPOZORNĚNÍ: Označuje potencionálně rizikovou situaci, která, není-li jí zabráněno, může vést k lehkému nebo středně vážnému zranění.

POZNÁMKA: Označuje postup nesouvisející se způsobením zranění který, není-li mu zabráněno, může vést ke škodám na majetku.



Upozorňuje na riziko úrazu způsobeného elektrickým proudem.



Upozorňuje na riziko vzniku požáru.



VAROVÁNÍ: Z důvodu omezení rizika zranění si přečtěte tento návod k obsluze.

Důležité bezpečnostní pokyny

- Pozorně si přečtěte všechny pokyny.
- Tyto pokyny uschovejte.
- Dbejte na všechna varování.
- Dodržujte všechny pokyny.
- Používejte výhradně přídatná zařízení / příslušenství doporučená výrobcem.

- Všechny opravy světe kvalifikovanému servisnímu technikovi. Oprava je vyžadována při jakémkoliv poškození přístroje, při jeho vystavení dešti nebo vlhkosti, pokud nepracuje správně, nebo pokud upadl na zem.

VEŠKERÁ BEZPEČNOSTNÍ VAROVÁNÍ A POKYNY USCHOVEJTE PRO PŘÍPADNÉ DALŠÍ POUŽITÍ

Bezpečnost v pracovním prostoru

- Pracovní prostor udržujte čistý a dobře osvětlený.** Přeplněný a neosvětlený pracovní prostor může vést k způsobení úrazů.
- Při práci s inspekční kamerou zajistěte bezpečnou vzdálenost dětí a ostatních osob.** Rozptylování může způsobit ztrátu kontroly nad nářadím.

Osobní bezpečnost

- Zůstaňte stále pozorní, sledujte, co provádíte a při práci s inspekční kamerou pracujte s rozvahou.** Nepoužívejte inspekční kameru, pokud jste unaveni nebo jste-li pod vlivem drog, alkoholu nebo léků. Chvilková nepozornost při práci s touto inspekční kamerou může přivodit vážné zranění.
- Používejte prvky osobní ochrany. Vždy používejte ochranu zraku.** Ochranné prostředky jako respirátor, neklouzavá pracovní obuv, přilba a chrániče sluchu, používané v příslušných podmínkách, snižují riziko poranění osob.
- Nepřekázejte sami sobě. Při práci vždy udržujte vhodný a pevný postoj.** Tak je umožněna lepší ovladatelnost inspekční kamery v neočekávaných situacích.
- Vhodně se oblékejte. Nenoste volný oděv nebo šperky. Dbejte na to, aby se vaše vlasy, oděv a rukavice nedostaly do kontaktu s pohyblivými částmi.** Volný oděv, šperky nebo dlouhé vlasy mohou být pohyblivými díly zachyceny.

Použití výrobku a jeho údržba

- Uložte nepoužívanou inspekční kameru mimo dosah dětí a nedovolte ostatním osobám, které tuto kameru neumí ovládat nebo které neznají tyto bezpečnostní pokyny, aby s touto inspekční kamerou pracovaly.** Inspekční

kamera je v rukou nekvalifikované obsluhy nebezpečná.

- Používejte inspekční kameru, příslušenství atd. podle těchto pokynů a berte v úvahu provozní podmínky a práci, která bude prováděna.** Použití inspekční kamery k jiným účelům, než k jakým je určena, může být nebezpečné.

Použití akumulátorového nářadí a jeho údržba

- Nabíjejte pouze v nabíječce určené výrobcem DeWALT.** Nabíječka určená pro určitý druh akumulátoru může být nebezpečná při nabíjení jiného typu akumulátoru.
- Pokud akumulátor nepoužíváte, uložte jej mimo dosah kovových předmětů, jako jsou kancelářské sponky, mince, klíče, hřebíky, šroubky nebo jiné drobné kovové předměty, které mohou způsobit zkratování jeho kontaktů.** Zkratování kontaktů akumulátoru může vést ke vzniku spálenin nebo požáru.
- V nevhodných podmínkách může z akumulátoru unikat kapalina. Vyvarujte se kontaktu s touto kapalinou. Pokud se kapalinou náhodně potřísníte, zasažené místo omyjte vodou. Dostane-li se kapalina očí, zasažené místo opláchněte a vyhledejte lékařskou pomoc.** Unikající kapalina z akumulátoru může způsobit podráždění pokožky nebo popáleniny.

Bezpečnostní pokyny pro inspekční kamery



VAROVÁNÍ: Inspekční kamery nerozebírejte ani neprovádějte žádné jejich úpravy. Uvnitř se nenachází žádné části určené k opravám. Pokud potřebujete asistenci, spojte se s vaším dodavatelem.

- **Nepracujte s inspekční kamerou ve výbušném prostředí, jako jsou například prostory s výskytem hořlavých kapalin, plynů nebo prašných látek.** V inspekční kameře dochází k jiskření, které může způsobit vznícení hořlavého prachu nebo výparů.
- **Inspekční kamera by měla být používána pouze s výhradně určenými akumulátory DeWALT.** Použití jiných typů akumulátorů může vést k způsobení požáru.

- **Pokud inspekční kameru nepoužíváte, uložte ji mimo dosah dětí a nekvalifikovaných osob.** Elektrické nářadí je v rukou nekvalifikované obsluhy nebezpečné.
- **Inspekční kameru nerozebírejte.** Uvnitř výrobku se nenachází žádné části určené k opravám.
- **Nepoužívejte na žádných místech, kde se může přístroj dostat do kontaktu s pohyblivými částmi, nebezpečnými chemikáliemi nebo kde může být vystaven elektrickému náboji.** Takové situace mohou mít za následek těžké ublížení na zdraví či smrt; jako jsou například zdi, potrubí, automobily a stroje.
- **Nepracujte s inspekční kamerou v blízkosti pohybujících se strojních mechanismů.** Pokud je kabel kamery pohyblivými součástmi strojů zachycen, může dojít po vtažení obsluhy ke vzniku úrazu.
- Ujistěte se, zda při použití kamery pracovní oblast neobsahuje součásti přenášející elektrický proud.
- **Inspekční kameru nepoužívejte v prostředí s výskytem chemikálií způsobujících korozí.** Vystavení účinkům korozivního prostředí s výskytem oleje může způsobit zničení plastových krytů hlavy kamery a poškodit kvalitu obrazu.
- **Nepoužívejte kameru, pokud se uvnitř čoček objeví kondenzované páry.** Před dalším použitím nechejte vodu odpařit.
- **Varovné štítky neodstraňujte a udržujte je čitelné.**
- Abyste se vyvarovali během měření poškození inspekční kamery nebo zařízení, chraňte je před následujícími:
 - EMF (elektromagnetická pole), například z oboukrových svářeček, indukčních ohřivačů, atd.
 - ESD (elektrostatickým výbojem).
 - Tepelným rázem (způsobeným skokovou změnou teploty okolí – nejvyšší přesnosti dosáhnete, pokud před použitím ponecháte teploměr 30 minut stabilizovat).



VAROVÁNÍ: Nevystavujte kameru, monitor nebo akumulátor nadměrnému teplu, jako například slunečnímu záření, ohni apod.



VAROVÁNÍ: Nebezpečí úrazu elektrickým proudem. Zabraňte, aby se kabel inspekční kamery dostal do

kontaktu s vodičem pod proudem. K zabránění vzniku úrazu vypněte v celé pracovní oblasti elektrické jističe.



VAROVÁNÍ: Nepoužívejte na lídech a zvířatech. Není určeno k použití na lídech a zvířatech, při takovém použití může způsobit úraz.



VAROVÁNÍ: VŽDY používejte ochranné brýle. Brýle pro denní nošení NEJSOU ochranné brýle. Jestliže se při řezání práší, používejte respirátor proti prachu nebo ochranný štít. VŽDY POUŽÍVEJTE CERTIFIKOVANOU BEZPEČNOSTNÍ VÝBAVU.



UPOZORNĚNÍ: Není-li inspekční kamera používána, při odkládání ji postavte na stabilní povrch tak, aby nemohlo dojít k jejímu pádu. Některá nářadí s objemným akumulátorem budou stát na akumulátoru ve svislé poloze, ale může dojít k jejich snadnému převrhnutí.



VAROVÁNÍ: Úpravy neschválené výrobcem mohou ukončit pravomoc uživatele používat toto zařízení.

Ostatní rizika

Přestože jsou dodržovány příslušné bezpečnostní předpisy a jsou používána bezpečnostní zařízení, určitá zbytková rizika nemohou být vyloučena. Tato jsou následující:

- Riziko zranění způsobené dlouhodobým použitím výrobku.
- Riziko poranění osob způsobené neúmyslným kontaktem s částmi pod proudem během pracovního procesu.

Označení na inspekční kameře

Na inspekční kameře jsou následující piktogramy:



Před použitím si přečtěte návod k obsluze.

UMÍSTĚNÍ DATOVÉHO KÓDU

Datový kód, který obsahuje také rok výroby, je vytištěn na krytu, který vytváří montážní spoj mezi nářadím a akumulátorem.

Příklad:

2010 XX XX
Rok výroby

Důležité bezpečnostní pokyny pro všechny nabíječky

TYTO POKYNY USCHOVEJTE: Tento návod obsahuje důležité bezpečnostní a provozní pokyny pro nabíječku DCB100.

- Před použitím nabíječky si přečtete všechny pokyny a výstražná upozornění nacházející se na nabíječce, akumulátoru a na výrobku, který je tímto akumulátorem napájen.



VAROVÁNÍ: Nebezpečí úrazu elektrickým proudem. Dbejte na to, aby se do nabíječky nedostala žádná tekutina. Mohlo by dojít k úrazu elektrickým proudem.



UPOZORNĚNÍ: Riziko popálení. Z důvodu omezení rizika způsobení zranění nabíjejte pouze akumulátory DeWALT, které jsou k nabíjení určeny. Ostatní typy akumulátorů mohou prasknout, což může vést k zranění nebo ke hmotným škodám.



UPOZORNĚNÍ: Děti by měly být pod dozorem, aby si s nářadím nehrály.

POZNÁMKA: V určitých podmínkách, kdy je nabíječka připojena k napájecímu napětí, může dojít ke zkratování nabíječky cizími předměty. Cizí vodivé předměty a materiály, jako jsou, ale ne pouze, brusný prach, kovové třísky, ocelová vlna (drátěnka), hliníkové fólie nebo jakékoli částechy kovu, se nesmí dostat do vnitřního prostoru nabíječky. Není-li v úložném prostoru nabíječky umístěn žádný akumulátor, vždy odpojte napájecí kabel nabíječky od sítě. Dříve než budete provádět čištění nabíječky, odpojte ji od sítě.

- **NEPOKOUŠEJTE SE nabíjet akumulátory pomocí jiné nabíječky, než je nabíječka uvedená v tomto návodu.** Nabíječka i akumulátory jsou specificky navrženy tak, aby mohly pracovat dohromady.
- **Tyto nabíječky nejsou určeny pro žádné jiné použití, než je nabíjení akumulátorů DeWALT.** Jakékoli jiné použití může vést k způsobení požáru nebo k úrazu elektrickým proudem.
- **Nevystavujte nabíječku působení deště nebo sněhu.**
- **Při odpojování nabíječky vždy odpojte zástrčku od zásuvky a netahejte za napájecí kabel.** Tímto způsobem zabráníte poškození zástrčky a napájecího kabelu.
- **Ujistěte se, zda je napájecí kabel veden tak, abyste po něm nešlapali, nezakopávali o něj a aby nedocházelo k jeho poškození nebo nadměrnému zatížení.**
- **Není-li to naprosto nutné, nepoužívejte prodlužovací kabel.** Použití nesprávného prodlužovacího kabelu by mohlo vést k způsobení požáru nebo k úrazu elektrickým proudem.
- **Nepokládejte na nabíječku žádné předměty a neumísťujte nabíječku na měkký povrch, na kterém by mohlo dojít k zablokování ventilačních drážek, což by způsobilo nadměrné zvýšení teploty uvnitř nabíječky.** Umístěte nabíječku na taková místa, která jsou mimo dosah zdrojů tepla. Odvod tepla z nabíječky je prováděn přes drážky v horní a spodní části krytu nabíječky.
- **Nepoužívejte nabíječku s poškozeným napájecím kabelem nebo s poškozenou zástrčkou - zajistěte okamžitou výměnu poškozených částí.**
- **Nepoužívejte nabíječku, došlo-li k prudkému nárazu do nabíječky, k jejímu pádu nebo k jejímu poškození jiným způsobem.** Opravu svěřte autorizovanému servisu.
- **Neprovádějte demontáž nabíječky. Je-li nutné provedení opravy nebo údržby, svěřte tento úkon autorizovanému servisu.** Nesprávně provedená opětovná montáž může vést k způsobení požáru nebo k úrazu elektrickým proudem.
- Pokud dojde k poškození napájecího kabelu, musí být neprodleně vyměněn výrobcem, jeho servisním zástupcem nebo jinou kvalifikovanou osobou, aby se předešlo jakémukoliv riziku.
- **Před čištěním nabíječky vždy odpojte od elektrické sítě. Tímto způsobem omezíte riziko úrazu elektrickým proudem.** Vyjmutí akumulátoru toto riziko nesníží.
- **NIKDY se nepokoušejte spojit 2 nabíječky dohromady.**
- **Nabíječka je určena pro použití se standardním napětím elektrické sítě 230 V. Nepokoušejte se nabíječku použít s jiným napájecím napětím.** Tato nabíječka není určena pro vozidla.

TYTO POKYNY USCHOVEJTE

Nabíječky

Nabíječka DCB100 může nabíjet akumulátory Li-Ion s napájecím napětím 10,8 V.

Tyto nabíječky nemusí být žádným způsobem seřizovány a jsou zkonstruovány tak, aby byla zajištěna jejich co nejjednodušší obsluha.

Postup nabíjení (obr. 1)

1. Před vložením akumulátoru připojte nabíječku k příslušné zásuvce.
2. Do nabíječky vložte akumulátor (a). Červený indikátor (nabíjení) začne blikat, což bude indikovat zahájení procesu nabíjení.
3. Ukončení nabíjení bude indikováno trvalým rozsvícením červené kontrolky. Akumulátor je zcela nabit a může být okamžitě použit nebo může být ponechán v nabíječce.

POZNÁMKA: Z důvodu zajištění maximální výkonnosti a životnosti akumulátorů Li-Ion je nabíjejte před prvním použitím nejméně po dobu 10 hodin.

Průběh nabíjení

Stav nabití akumulátoru je podrobně popsán v níže uvedené tabulce.

Stav nabití	
nabíjení	- - - -
zcela nabit	_____
prodleva zahřátý / studený akumulátor	— — — —
výměna akumulátoru

Prodleva zahřátý / studený akumulátor

Jakmile bude nabíječka detekovat příliš vysokou nebo příliš nízkou teplotu akumulátoru, automaticky zahájí režim prodleva zahřátý / studený akumulátor a pozastaví nabíjení, dokud akumulátor nedosáhne odpovídající teploty. Potom nabíječka automaticky přejde do režimu nabíjení. Tato funkce maximálně prodlužuje provozní životnost akumulátoru.

POUZE PRO AKUMULÁTORY TYPU Li-Ion

Akumulátory Li-Ion jsou vybaveny systémem elektronické ochrany, která je chrání před přetížením, přehřátím a úplným vybitím.

Při aktivaci systému této elektronické ochrany se nářadí automaticky vypne. Pokud se tak stane, vložte akumulátor Li-Ion do nabíječky a nechejte jej zcela nabít.

Důležité bezpečnostní pokyny pro všechny akumulátory

Objednávejte-li náhradní akumulátor, nezapomeňte do objednávky doplnit katalogové číslo a napájecí napětí akumulátoru.

Po dodání není akumulátor zcela nabit. Před použitím nabíječky a akumulátoru si nejdříve přečtěte níže uvedené bezpečnostní pokyny. Při nabíjení potom postupujte podle uvedených pokynů.

PŘEČTĚTE SI VŠECHNY POKYNY

- **Nenabíjejte a nepoužívejte akumulátory ve výbušném prostředí, jako jsou například prostory s výskytem hořlavých kapalin, plynů nebo prašných látek.** Vložení nebo vyjmutí akumulátoru z nabíječky může způsobit jiskření a vznícení prachu nebo výparů.
- **Nikdy akumulátor do nabíječky nevkládejte násilím. Akumulátor nikdy žádným způsobem neupravujte, aby mohl být nabíjen v jiné nabíječce, protože by mohlo dojít k prasknutí jeho obalu a k následnému vážnému zranění.**
- **Nabíjejte akumulátory pouze v nabíječkách DEWALT.**
- **NESTŘÍKEJTE** na akumulátory vodu a neponořujte je do vody nebo do jiných kapalin.
- **Neskladujte a nepoužívejte nářadí a akumulátory na místech, kde může teplota dosáhnout nebo překročit 40 °C (105°F) (jako jsou venkovní domky nebo kovové budovy v létě).**



VAROVÁNÍ: Nikdy se nepokoušejte akumulátor z jakéhokoliv důvodu rozebírat. Je-li obal akumulátoru prasklý nebo poškozený, nevkládejte akumulátor do nabíječky. Zabraňte pádu, rozdrčení nebo poškození akumulátoru. Nepoužívejte akumulátor nebo nabíječku, u kterých došlo k nárazu, pádu nebo jinému poškození (například propíchnutí hřebíkem, zásah kladivem, rozšlápnutí). Mohlo by dojít k úrazu elektrickým proudem. Poškozený akumulátor by měl být vrácen do autorizovaného servisu, kde bude zajištěna jeho recyklace.



UPOZORNĚNÍ: Není-li nářadí používáno, při odkládání postavte nářadí na stabilní povrch tak, aby nemohlo dojít k jeho pádu. Některá

náradí s objemným akumulátorem budou stát na akumulátoru ve svislé poloze, ale může dojít k jejich snadnému převrnutí.

SPECIFICKÉ BEZPEČNOSTNÍ POKYNY PRO LITHIOVÉ AKUMULÁTORY (Li-Ion)

- **Nespalujte akumulátory, i když jsou vážně poškozeny nebo zcela opotřebovány.** Akumulátor může v ohni explodovat. Při spalování akumulátorů typu Li-Ion dochází k vytváření toxických výparů a látek.
- **Dojde-li ke kontaktu obsahu akumulátoru s pokožkou, okamžitě zasažené místo opláchněte mýdlem a vodou.** Dostane-li se vám kapalina z akumulátoru do očí, vyplachujte otevřené oči vodou zhruba 15 minut nebo po dobu, dokud podráždění neustane. Je-li nutné lékařské ošetření, elektrolytem akumulátoru je směs tekutých organických uhličitánů a solí lithia.
- **Obsah otevřených článků akumulátoru může způsobit potíže s dýcháním.** Zajistěte přísun čerstvého vzduchu. Jestliže potíže stále přetrvávají, vyhledejte lékařské ošetření.



VAROVÁNÍ: Riziko popálení. Kapalina z akumulátoru se může vznítit, dojde-li k jejímu kontaktu s plamenem nebo se zdrojem jiskření.

Akumulátory

TYP AKUMULÁTORU

Modely DCT410 a DCT411 budou pracovat s akumulátory s napájecím napětím 10,8 V.

Doporučení pro uložení akumulátorů

1. Nejvhodnější místo pro skladování je v chladu a suchu, mimo dosah přímého slunečního záření a nadměrného tepla či chladu. Z důvodu zachování optimálního výkonu a provozní životnosti skladujte nepoužívané akumulátory při pokojové teplotě.

POZNÁMKA: Akumulátory Li-Ion by měly být před uložením zcela nabitý.

2. Dlouhodobé skladování akumulátorů i nabíječku nepoškodí. Ve správných podmínkách mohou být tyto výrobky skladovány až 3 let.

Nálepky na nabíječe a na akumulátoru

Mimo piktogramů uvedených v tomto návodu jsou nálepky na nabíječe a akumulátoru opatřeny následujícími piktogramy:



Před použitím si přečtěte návod k obsluze.



Nabíjení akumulátoru.



Akumulátor nabit.



Poškozený akumulátor.



Prodleva zahřátý / studený akumulátor.



Nepokoušejte se kontakty akumulátoru propojovat vodivými předměty.



Nenabíjejte poškozené akumulátory.



Používejte pouze akumulátory DEWALT, jiné typy mohou explodovat, způsobit úraz a hmotné škody.



Zabraňte styku s vodou.



Poškozené kabely ihned vyměňte.



Nabíjejte pouze v rozmezí teplot od 4 °C do 40 °C.



LI-ION

Likvidaci akumulátoru provádějte s ohledem na životní prostředí.



Akumulátory nespalujte.



Doba nabíjení je uvedena v technických údajích.



Pouze pro vnitřní použití.

Obsah balení

Balení obsahuje:

- 1 Inspekční kamera
- 1 Kabel kamery 17 mm (DCT410)
- 1 Kabel kamery 9 mm (DCT411)
- 1 Hák
- 1 Magnet
- 1 Akumulátor
- 1 Nabíječka
- 1 Kufřík se soupravou
- 1 Návod k obsluze
- 1 Výkresovou dokumentaci



POZNÁMKA: Modely N nejsou dodávány s akumulátorem a nabíječkou.

- *Zkontrolujte, zda během přepravy nedošlo k poškození výrobku, jeho částí nebo příslušenství.*
- *Před zahájením pracovních operací věnujte dostatek času pečlivému pročtení a pochopení tohoto návodu.*

Popis (obr. 2, 3)



VAROVÁNÍ: Nikdy neprovádějte žádné úpravy inspekční kamery ani jejích součástí. Mohlo by dojít k jeho poškození nebo ke zranění.

- a. 10,8 V lithiový akumulátor
- b. Kamera s kontrolkami LED
- c. 0,9 m kabel kamery
- d. Konektor kamery
- e. Obrazovka
- f. Hlavní vypínač kabelu kamery/ regulátor jasu LED
- g. Sada s držadlem
- h. SD slot pro mikro SD karty do kapacity 16 GB
- i.  **Hlavní spínač obrazovky:** Musí být zapnutý jak obrazovka, tak i kabel kamery (f).
- j.  **Tlačítko zvětšení / smazání:**

Tlačítko má 2 funkce:

Zvětšení: Používá se, pokud chcete bližší pohled na předmět (zvětšení 3x).

Smazat: Pokud jste v nabídce složek, lze tímto tlačítkem smazat fotografii.

- k.  **Přehrát:** Stiskem tohoto tlačítka přejdete na složku, kde jsou uloženy fotografie a videa.
NEBO
Stiskem tlačítka přehrajete videozáznamy.
- l.  **Fotoaparát:** Stiskem tohoto tlačítka pořídíte fotografii.
- m.  **Záznam:** Stiskem tohoto tlačítka zahájíte nebo ukončíte záznam videa.
- n.  **Hlavní nabídka:** Stiskem tohoto tlačítka zobrazíte seznam možností pro práci kamery nebo opustíte obrazovku.
- o.  **Šipka zpět:** Stiskem tohoto tlačítka se přesunete o úroveň zpět.
- p.  **OK:** Stiskem tohoto tlačítka uložíte provedené změny.
- q.  **Šipka dopředu:** Stiskem tohoto tlačítka se přesunete o úroveň dopředu.
- r.  **Indikátor napájení pro sadu s držadlem:** Pokud svítí zelená kontrolka, sada s držadlem je zapnuta.
- s. Resetovací tlačítko

POUŽITÍ VÝROBKU

Inspekční kamera je určena k přehrávání videa v reálném čase při prohlížení útrobních stěn nebo těsných prostor. S mikro SD kartou (prodávanou zvlášť) může kamera zaznamenávat fotografie či videa za účelem dokumentace.

Fotografie jsou ukládány ve formátu JPG a videa ve formátu AVI. Tato inspekční kamera DEWALT je kompatibilní s SD kartami do kapacity 16 GB.

Rozsah použití je inspekce automobilů, instalací potrubí, ventilací a klimatizace nebo vedení kabelů. Před použitím inspekční kamery si prostudujte celý návod k obsluze.

NEPOUŽÍVEJTE v blízkosti hořlavých kapalin nebo plynů. Prodlužovací kabel je vodě odolný až po konektor kamery. **NEPOUŽÍVEJTE** sadu

s držadlem ve vlhkém prostředí ani ji neponožte do kapaliny.

Inspekční kamera je náradí pro profesionály.

ZABRAŇTE dětem, aby se s tímto náradím dostaly do kontaktu. Používají-li toto náradí nezkušené osoby, musí být zajištěn odborný dozor.

- Tento výrobek není určen k použití osobami (včetně dětí) se sníženými fyzickými, smyslovými nebo duševními schopnostmi, nebo s nedostatkem zkušeností a znalostí, pokud těmto osobám nebyl stanoven dohled, nebo pokud jim nebyly poskytnuty instrukce týkající se použití výrobku osobou odpovědnou za jejich bezpečnost. Děti by neměly být ponechány bez dohledu, aby si s tímto výrobkem nehrály.

Elektrická bezpečnost

Nabíječka je určena pro použití pouze pod jedním napájecím napětím. Vždy zkontrolujte, zda napájecí napětí akumulátoru odpovídá napětí na výkonovém štítku. Také se ujistěte, zda napájecí napětí vaší nabíječky odpovídá napětí v síti.



Vaše nabíječka DEWALT je chráněna dvojitou izolací v souladu s normou EN 60335. Proto není nutné použít uzemňovací vodiče.

Dojde-li k poškození napájecího kabelu, musí být nahrazen speciálně připraveným kabelem, který získáte v autorizovaném servisu DEWALT.

Výměna síťové zástrčky (pouze Velká Británie a Irsko)

Budete-li instalovat novou zástrčku napájecího kabelu:

- *Bezpečně odstraňte starou zástrčku.*
- *Připojte hnědý vodič ke svorce pod napětím na nové zástrčce.*
- *Modrý vodič připojte k nulové svorce.*



VAROVÁNÍ: Na zemnicí svorku nebude připojen žádný vodič.

Dodržujte montážní pokyny dodávané s kvalitními zástrčkami. Doporučená pojistka: 3 A.

Použití prodlužovacího kabelu

Pokud to není nezbytně nutné, prodlužovací kabel nepoužívejte. Používejte schválený prodlužovací kabel vhodný pro příkon vaší nabíječky (viz technické údaje). Minimální průřez vodiče je 1 mm²; maximální délka je 30 m.

V případě použití navinovacího kabelu odvíňte vždy celou délku kabelu.

MONTÁŽ A SEŘÍZENÍ



VAROVÁNÍ: Před montáží a seřizením vždy vyjměte akumulátor. Před vložením nebo vyjmutím akumulátoru inspekční kameru vždy vypněte.



VAROVÁNÍ: Používejte pouze nabíječky a akumulátory DEWALT.

Obrazovka (obr. 4)

Pokud je obrazovka připojena k sadě s držadlem a akumulátorem, bude z tohoto akumulátoru napájena. Před použitím se ujistěte, zda je obrazovka plně nabitá.

Po odpojení obrazovky od sady s držadlem se v levém horním rohu displeje zobrazí ikona baterie. Ikona také zobrazuje současnou úroveň nabití obrazovky.

Pokud chcete spojit obrazovku (e) se sadou s držadlem (g), srovnajte obrazovku s kolejnicemi na držadle a zasuňte ji pevně do držadla tak, aby slyšitelně zaskočila na místo.

Obrazovku od držadla odpojte vysunutím směrem nahoru.

Obrazovku je možné zapnout a prohlížet i když není spojena s držadlem. Tím je umožněna větší manévrovatelnost kamery.

Kabel kamery (obr. 5)

Srovnajte konektor kabelu kamery (c) s konektorem kamery (d). Konektor zasuňte dovnitř a otočte jím proti směru chodu hodinových ručiček (s obrazovkou kamery otočenou směrem k vám) a pevně dotáhněte.

Kabel kamery odpojte otočením konektoru ve směru chodu hodinových ručiček (ve směru šipky).

Doplňkový kabel kamery a prodlužovací kabel lze dokoupit. Další podrobnosti týkající se příslušenství vám poskytne váš dodavatel.

Hák a magnet (obr. 6)

Hák je užitečný k vytažení kabelu nebo vedení v těsných prostorech. Magnet lze využít k zachycení kovových předmětů v těsných prostorech.

Pro připojení háku nebo magnetu otočte vroubkovanou část kamery až po zarážku.

Srovnajte hák nebo magnet s šedou drážkou (t) a poté jej zasuňte dolů tak, aby byly jazýčky (u) na horní straně háku / magnetu pevně zaskočeny ve výřezech (v) čocky kamery.

Vroubkovanou část otočte ve směru chodu hodinových ručiček tak, aby se základna háku nebo magnetu zajistila.

Závěs na řemen (obr. 7) (volitelné příslušenství)



VAROVÁNÍ: Z důvodu snížení rizika způsobení vážného zranění, **NEZAVĚŠUJTE** kameru nad hlavou a nezávěšujte na závěs jiné předměty. Na pracovní závěs věšete **POUZE** závěs kamery.



VAROVÁNÍ: Z důvodu snížení rizika způsobení vážného zranění **zkontrolujte, zda je řádně zajištěn šroub (w) který připevňuje závěs na řemen.**

DŮLEŽITÉ: Při nasazování a snímání závěsu na řemen používejte pouze dodaný typ šroubu (w).

Závěs na řemen (x) může být připevněn na nářadí pouze pomocí šroubu (w), a to na levé nebo pravé straně nářadí, což vyhovuje pravákům i levákům. Nebudete-li závěs na řemen používat, může být z nářadí demontován.

Chcete-li závěs na řemen přemístit, vyšroubujte šroub (w), který připevňuje závěs na řemen k nářadí a zašroubujte jej na opačné straně nářadí.

OBSLUHA

Pokyny pro použití



VAROVÁNÍ: Vždy dodržujte bezpečnostní předpisy a platná nařízení.

Vložení a vyjmutí akumulátoru z inspekční kamery (obr. 8)

POZNÁMKA: Ujistěte se, zda je akumulátor (a) zcela nabit.

VLOŽENÍ AKUMULÁTORU DO RUKOJETI NÁŘADÍ

1. Srovnejte akumulátor s kolejnicemi uvnitř rukojeti.
2. Nasuňte jej řádně na své místo tak, abyste slyšeli kliknutí.

VYJMUTÍ AKUMULÁTORU Z NÁŘADÍ

1. Stiskněte uvolňovací tlačítko (y) a akumulátor vysuňte z rukojeti kamery ven.
2. Vložte akumulátor do nabíječky podle pokynů, které jsou uvedeny v části tohoto návodu popisující nabíječku.

Začínáme

POČÁTEČNÍ NASTAVENÍ

Nastavení jazyka

1. Pro volbu jazyka angličtiny, němčiny, španělštiny, francouzštiny, italštiny, dánštiny, ruštiny nebo polštiny stiskněte tlačítko šipky směrem vpřed nebo vzad.



2. Pro potvrzení a ukončení nabídky stiskněte tlačítko OK.

Nastavení data a času

1. Ke zvýraznění pole, které chcete měnit, stiskněte šipku dopředu nebo vzad.

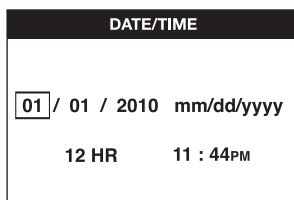

2. Pro aktivaci zvýrazněného pole (zbarví se zeleně) stiskněte tlačítko OK.
3. Ke zvýraznění aktivovaného pole stiskněte šipku dopředu nebo vzad.
4. Pro uložení změn (pole se zbarví žlutě) stiskněte tlačítko OK.
5. K provedení změn u dalších polí zopakujte výše uvedený postup.
6. Opuštění nabídky provedete stiskem tlačítka hlavní nabídky.

ZÁKLADNÍ ÚKONY

POZNÁMKA: Kdykoliv během práce s kamerou se stiskem tlačítka hlavní nabídky vrátíte do předchozí části nabídky.

Záznam fotografií nebo videí (obr. 2, 3)

Ujistěte se, zda je ve slotu (h) zasunuta SD karta (prodávána zvlášť).

1. Zapněte kameru (b) i sadu s držadlem (g).
2. Namiřte kameru na cíl.

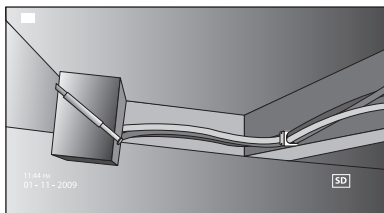

A. Fotografie pořídíte stiskem tlačítka kamery (l). Potvrzující ikona se objeví v pravém horním rohu displeje.

NEBO

B. Pro spuštění záznamu stiskněte tlačítko pro záznam (m).

V pravém horním rohu displeje se zobrazí červený bod. Zastavení záznamu provedete opětovným stiskem tlačítka pro záznam.

Kamera vytvoří na mikro SD kartě složku s datem daného dne. V této složce budou uloženy všechny fotografie a videa pořízená tento den.

Prohlížení fotografií či videí

1. Hlavní nabídku vyvoláte stiskem tlačítka hlavní nabídky.
2. Pro volbu možností složky stiskněte šipku dopředu nebo vzad.

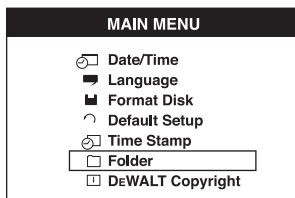

3. Pro přechod na další obrazovku stiskněte tlačítko OK.
4. Pro výběr datované složky stiskněte šipku dopředu nebo vzad.

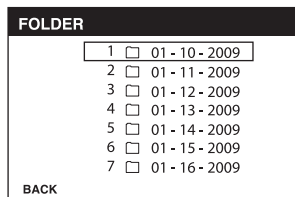

5. Pro otevření datované složky stiskněte tlačítko OK.
6. Pro výběr fotografie nebo videa stiskněte šipku dopředu nebo vzad.

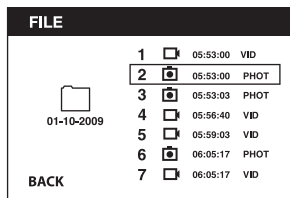

7. Pro prohlédnutí fotografie nebo videa stiskněte tlačítko OK.

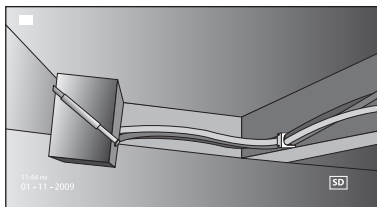

8. Pro přechod na další či předchozí fotografii nebo video stiskněte šipku dopředu nebo vzad.
9. Ukončení provedete stiskem tlačítka hlavní nabídky.

Smazání jednotlivých fotografií či videí

1. Hlavní nabídku vyvoláte stiskem tlačítka hlavní nabídky.
2. Pro volbu možností složky stiskněte šipku dopředu nebo vzad.

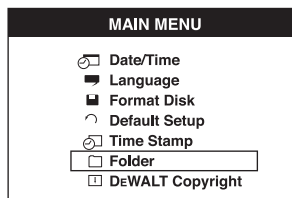

3. Pro přechod na další obrazovku stiskněte tlačítko OK.
4. Pro výběr datované složky stiskněte šipku dopředu nebo vzad.

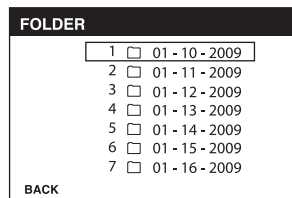

5. Pro přechod na další obrazovku stiskněte tlačítko OK.

6. Pro výběr fotografie nebo videa stiskněte šipku dopředu nebo vzad.

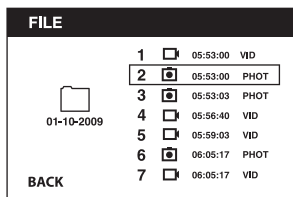

7. Stiskněte tlačítko smazat. Smazání jednotlivé fotografie nebo videa potvrdíte stiskem tlačítka YES (ANO).

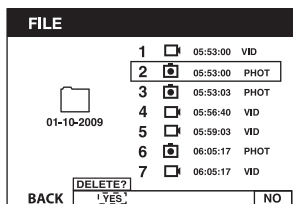

8. Opuštění nabídky provedete stiskem tlačítka hlavní nabídky.

Smazání fotografií či videí během prohlížení

1. Hlavní nabídku vyvoláte stiskem tlačítka hlavní nabídky.
2. Pro volbu možností složky stiskněte šipku dopředu nebo vzad.

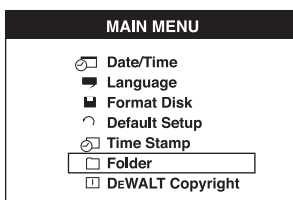

3. Pro přechod na další obrazovku stiskněte tlačítko OK.
4. Pro výběr datované složky stiskněte šipku dopředu nebo vzad.

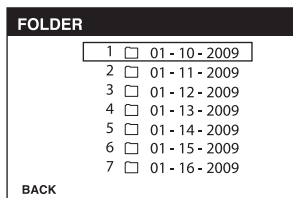

5. Pro přechod na další obrazovku stiskněte tlačítko OK.

6. Pro výběr fotografie nebo videa stiskněte šipku dopředu nebo vzad.

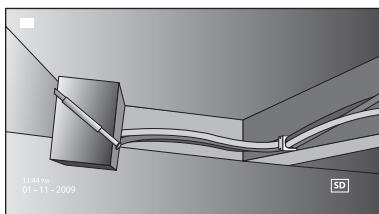

7. K prohlédnutí stiskněte tlačítko OK.

8. Stiskněte tlačítko smazat. Smazání jednotlivé fotografie nebo videa potvrdíte stiskem tlačítka YES (ANO).

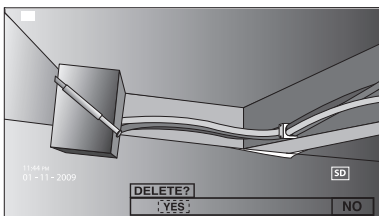

Změna jazyka

1. Hlavní nabídku vyvoláte stiskem tlačítka hlavní nabídky.
2. Pro volbu možností nastavení jazyka stiskněte šipku dopředu nebo vzad.

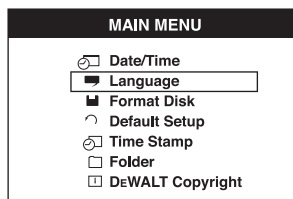

3. Pro výběr stiskněte tlačítko OK.
4. Pro volbu jazyka angličtiny, němčiny, španělštiny, francouzštiny, italštiny, dánštiny, ruštiny nebo polštiny stiskněte tlačítko šipky směrem vpřed nebo vzad.



5. Pro uložení změn stiskněte tlačítko OK.

6. Opuštění nabídky provedete stiskem tlačítka hlavní nabídky.

Změna data / času

1. Hlavní nabídku vyvoláte stiskem tlačítka hlavní nabídky.
2. Pro volbu možností nastavení data / času stiskněte šipku dopředu nebo vzad.

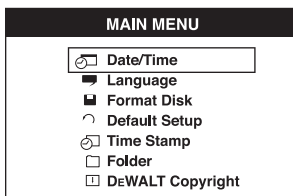

3. Pro přechod na další obrazovku stiskněte tlačítko OK.
4. Ke zvýraznění pole, které chcete měnit, stiskněte šipku dopředu nebo vzad.

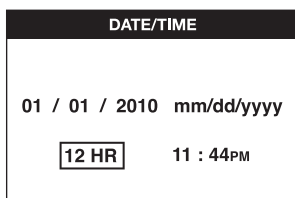

5. Pro aktivaci zvýrazněného pole (zbarví se zeleně) stiskněte tlačítko OK.
6. Ke zvýraznění aktivovaného pole stiskněte šipku dopředu nebo vzad.
7. Pro uložení změn stiskněte tlačítko OK.
8. K provedení změn u dalších polí zopakujte výše uvedený postup.
9. Opuštění nabídky provedete stiskem tlačítka hlavní nabídky.

Aktivace značky s časovým údajem

1. Hlavní nabídku vyvoláte stiskem tlačítka hlavní nabídky.
2. Pro volbu možností značky s časovým údajem stiskněte šipku dopředu nebo vzad.

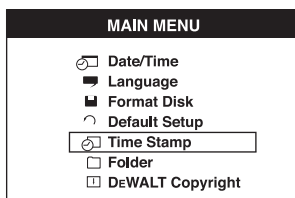

3. Pro přechod na další obrazovku stiskněte tlačítko OK.
4. Pro výběr OFF (VYPNUTO) nebo ON (ZAPNUTO) stiskněte šipku dopředu nebo vzad.

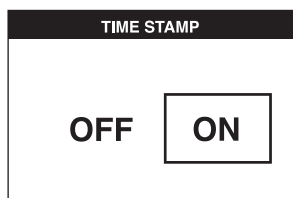
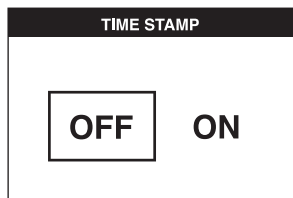

5. Pro uložení změn stiskněte tlačítko OK.
6. Opuštění nabídky provedete stiskem tlačítka hlavní nabídky.

Formát mikro SD karty

POZNÁMKA: Formátování mikro SD karty odstraní všechna data.

1. Hlavní nabídku vyvoláte stiskem tlačítka hlavní nabídky.
2. Pro volbu možností formátování disku stiskněte šipku dopředu nebo vzad.

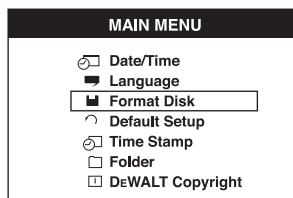

3. Pro přechod na další obrazovku stiskněte tlačítko OK.
4. Pro výběr NO (NE) nebo YES (ANO) stiskněte šipku dopředu nebo vzad.

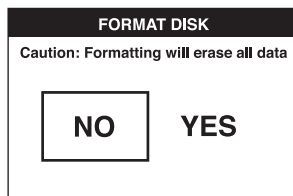

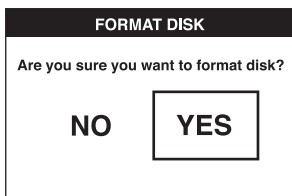

5. Pro uložení změn a ukončení nabídky stiskněte tlačítko OK.

Nastavení výchozího továrního nastavení

POZNÁMKA: Změna na výchozí tovární nastavení odstraní všechny úpravy nastavení a obnoví výchozí tovární hodnoty.

1. Hlavní nabídku vyvoláte stiskem tlačítka hlavní nabídky.
2. Pro volbu možností výchozího továrního nastavení stiskněte šipku dopředu nebo vzad.

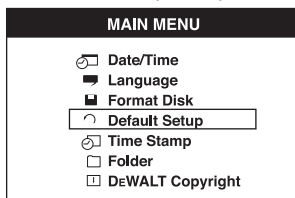

3. Pro přechod na další obrazovku stiskněte tlačítko OK.
4. Pro výběr NO (NE) nebo YES (ANO) stiskněte šipku dopředu nebo vzad.

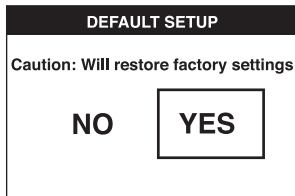
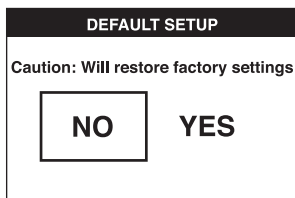

5. Pro uložení změn a ukončení nabídky stiskněte tlačítko OK.

Rady k obsluze

- Používejte pouze lithiové akumulátory DeWALT 10,8 V.
- Ujistěte se, zda je akumulátor DeWALT v dobrém provozním stavu. Pokud na obrazovce bliká indikátor vybitého akumulátoru, akumulátor byl měl být dobit.
- Ke zvýšení životnosti akumulátoru se ujistěte, zda jste jak obrazovku, tak i sadu s držadlem vypnuli, pokud nebudou používány.
- Před provozem se ujistěte, zda je obrazovka plně nabitá.

ÚDRŽBA

Vaše inspekční kamera DeWALT byla zkonstruována tak, aby pracovala co nejdéle s minimálními nároky na údržbu. Řádná péče o výrobek a jeho pravidelné čištění vám zajistí jeho bezproblémový chod.

Nabíječka a inspekční kamera nejsou určeny k opravám. Uvnitř nabíječky ani uvnitř inspekční kamery nejsou žádné opravitelné díly.



Čištění



VAROVÁNÍ: Nejméně jednou týdně vyfoukejte prach a nečistoty čistým suchým vzduchem. Aby bylo sníženo riziko poranění zraku, vždy při tomot úkonu používejte ochranné brýle.



VAROVÁNÍ: K čištění nekovových součástí nářadí nikdy nepoužívejte rozpouštědla nebo jiné agresivní látky. Tyto chemikálie mohou oslabit materiály použité v těchto částech. Používejte pouze hadřík navlhčený v mýdlovém roztoku. Nikdy nedovolte, aby se do nářadí dostala jakákoli kapalina. Nikdy neponožte žádnou část nářadí do kapaliny.

POKYNY PRO ČIŠTĚNÍ NABÍJEČKY



VAROVÁNÍ: Nebezpečí úrazu elektrickým proudem. Před čištěním nabíječku vždy odpojte od elektrické sítě. Nečistoty a maziva mohou být z povrchu nabíječky odstraněny pomocí hadříku nebo měkkého kartáče bez kovových štětin. Nepoužívejte vodu ani žádné čisticí prostředky.

Doplňkové příslušenství



VAROVÁNÍ: Jiné příslušenství, než je příslušenství nabízené společností DEWALT, nebylo s tímto výrobkem testováno. Proto by mohlo být použití takového příslušenství s tímto nářadím velmi nebezpečné. Chcete-li snížit riziko zranění, používejte s tímto nářadím pouze příslušenství doporučené společností DEWALT.

DOPORUČENÉ PŘÍSLUŠENSTVÍ

- DCT4101 – Kabel kamery průměru 17 mm
- DCT4102 – Kabel kamery průměru 9 mm
- DCT4103 – Kabel kamery průměru 17 mm, prodlužovací kabel délky 0,9 m
- Hák a magnet (k dispozici pouze jako náhradní díly)

Další informace týkající se příslušenství získáte u autorizovaného prodejce.

Řešení problémů

- Ujistěte se, zda je akumulátor 10,8 V nabit.
- Ujistěte se, zda obrazovka plně snímá.
- Ujistěte se, zda obrazovka spojena se sadou s držadlem. Pokud se pokusíte odpojit obrazovku od držadla během pořizování fotografie nebo videa, obrazovka může zamrznout.
- Pokud používáte sadu s držadlem, ujistěte se, zda je v ní instalován akumulátor.
- Ujistěte se, zda kabel kamery řádně připojen k sadě s držadlem.
- Ujistěte se, zda jsou sada s držadlem, zrovna tak jako obrazovka, zapnuty.
- Ujistěte se, zda není zadní strana sady s držadlem zakryta nánosy nečistot a obrazovku tak lze snadno nasunout bez jejího poškození.
- Pokud obrazovka zamrzne, nebo pokud ji není možné zapnout, vložte drobný předmět (například konec sponky na papír) do resetovacího tlačítka (s) na zadní straně obrazovky.
- Pokud je obraz ztlumený, zvýšte úroveň jasu osvětlení LED otočením regulátoru jasu.

Ochrana životního prostředí



Tříděný odpad. Tento výrobek nesmí být likvidován v běžném domácím odpadu.



Pokud nebudete výrobek DEWALT dále používat nebo přejete-li si jej nahradit novým, nelikvidujte jej spolu s běžným komunálním odpadem. Zajistěte likvidaci tohoto výrobku v tříděném odpadu.



Tříděný odpad umožňuje recyklaci a opětovné využití použitých výrobků a obalových materiálů. Opětovné použití recyklovaných materiálů pomáhá chránit životní prostředí před znečištěním a snižuje spotřebu surovin.

Při zakoupení nových výrobků vám prodejny, místní sběrný odpadů nebo recyklační stanice poskytnou informace o správné likvidaci elektroodpadů z domácnosti.

Společnost DEWALT poskytuje službu sběru a recyklace výrobků DEWALT po skončení jejich provozní životnosti. Chcete-li získat výhody této služby, odevzdejte prosím váš výrobek kterémukoli autorizovanému zástupci servisu, který nářadí odebere a zajistí jeho recyklaci.

Místo nejbližšího autorizovaného servisu DEWALT naleznete na příslušné adrese uvedené na zadní straně tohoto návodu. Seznam autorizovaných servisů DEWALT a podrobnosti o poprodejním servisu naleznete také na internetové adrese: www.2helpU.com.



Nabíjecí akumulátor

Akumulátory s dlouhou životností musí být nabíjeny v případě, kdy již neposkytují dostatečný výkon pro dříve snadno prováděné pracovní operace. Po ukončení provozní životnosti akumulátorů proveďte jeho likvidaci tak, aby nedošlo k ohrožení životního prostředí:

- Nechejte nářadí v chodu, dokud nedojde k úplnému vybití akumulátoru a potom jej z nářadí vyjměte.
- Akumulátory Li-Ion lze recyklovat. Odevzdejte je prosím prodejci nebo do místní sběrný. Shromážděné akumulátory budou recyklovány nebo zlikvidovány tak, aby nedošlo k ohrožení životního prostředí.

Politika našich služeb zákazníkům

Spokojenost zákazníka s výrobkem a servisem je náš nejvyšší cíl. Kdykoliv budete potřebovat radu či pomoc, obraťte se s důvěrou na náš nejbližší servis DEWALT, kde Vám vyškolený personál poskytne naše služby na nejvyšší úrovni.

Záruka DEWALT

Blahopřejeme Vám k zakoupení tohoto vysoce kvalitního výrobku DEWALT. Náš závazek ke kvalitě v sobě samozřejmě zahrnuje také naše služby zákazníkům. Proto poskytujeme záruční dobu daleko přesahující minimální požadavky vyplývající ze zákona.

Kvalita tohoto přístroje nám umožňuje poskytnout Vám **30 dní záruku výměny**. Pokud se objeví v průběhu 30 dní od zakoupení nářadí jakýkoliv nedostatek podléhající záruce, bude Vám u Vašeho obchodníka nářadí vyměněno za nové. Díky **1 roční záruce jistoty** máte nárok po dobu 1 roku od zakoupení přístroje na jeden bezplatný servis v autorizovaném servisním středisku DEWALT. **Zárukou kvality** firma DEWALT garantuje po dobu trvání záruční doby (**24 měsíců při nákupu pro přímou osobní spotřebu, 12 měsíců při nákupu pro podnikatelskou činnost**) bezplatné odstranění jakékoliv materiálové nebo výrobní závady za následujících podmínek:

- Přístroj bude dopraven (spolu s originálním záručním listem DEWALT nebo s dokladem o nákupu), do jednoho z pověřených servisních středisek DEWALT, které jsou autorizované k provádění záručních oprav.
- Přístroj byl používán a udržován v souladu s návodem k obsluze.
- Motor přístroje nebyl přetěžován a nejsou viditelné žádné známky poškození vlivem vnějších vlivů.
- Do přístroje nebylo zasahováno nepovolnou osobou. Osoby povolané tvoří personál servisních středisek DEWALT, které jsou autorizované k provádění záručních oprav.

Navíc poskytuje servis DEWALT na všechny prováděné opravy a vyměněné náhradní díly další servisní záruční dobu v trvání 6 měsíců.

Záruční list je dokladem práv spotřebitele – zákazníka ve smyslu § 620 Občanského zákoníku a § 429 Obchodního zákoníku. Patří k prodávanému výrobku odpovídajícího katalogového a výrobního čísla jako jeho příslušenství. Při každé reklamaci je třeba tento záruční list nebo doklad o koupi předložit prodávajícímu, případně servisnímu středisku DEWALT pověřenému vykonáváním záručních oprav. Ve vlastním zájmu si záruční list spolu s originálem dokladu o nákupu pečlivě uschovejte.

DEWALT nabízí rozsáhlou síť autorizovaných servisních oprav a sběrných středisek. Jejich seznam najdete na záručním listě. Další informace týkající se servisu můžete získat na níže uvedených telefonních číslech a na internetové adrese **www.2helpU.com**.

Stanley Black & Decker Czech republic s.r.o.

Türkova 5b
149 00 Praha 4
Česká republika

tel: +420 261 009 772
fax: +420 261 009 784
obchod@blackdecker.com

Právo na případné změny vyhrazeno.

04/2011

STANLEY BLACK & DECKER CZECH REPUBLIC S.R.O.

Türkova 5b
149 00 Praha 4
Česká Republika
Tel.: 00420 261 009 772
Fax: 00420 261 009 784
Servis: 00420 244 403 247
www.blackanddecker.cz
www.dewalt.cz
obchod@blackdecker.com

BAND SERVIS

K Pasekám 4440
760 01 Zlín
Tel.: 00420 577 008 550,1 Fax: 00420 577 008 559
www.bandservis.cz
bandservis@bandservis.cz

STANLEY BLACK & DECKER SLOVAKIA S.R.O.

Stará Vajnorská cesta 8
831 04 Bratislava
Slovenská republika
Tel.: 00421 244 638 121,3 Fax: 00421 244 638 122
www.blackanddecker.sk
www.dewalt.sk
informacie@blackanddecker.sk

BAND SERVIS

Paulínska 22
917 01 Trnava
Tel.: 00421 335 511 063 Fax: 00421 335 512 624
www.bandservis.sk
p.talajka@bandservis.sk

BAND SERVIS

Južná trieda 17 (budova TWD)
040 01 Košice
Tel.: 00421 556 233 155
bandserviske@zoznam.sk



ZÁRUČNÍ LIST



ZÁRUČNÝ LIST



**ZÁRUČNÍ DOBA POSKYTOVANÁ PRODEJCEM NA PRODANÝ VÝROBEK JE:
ZÁRUČNÁ DOBA POSKYTOVANÁ PREDAJCOM NA PREDANÝ VÝROBEK JE:**

- 24 měsíců při prodeji zboží fyzické osobě – spotřebiteli pro soukromou přímou spotřebu (§ 620 Občanského zákoníku)
- 24 mesiacov pri predaji tovaru fyzickej osobe – spotrebiteľovi pre súkromnú priamu osobnú spotrebu (§ 52 a § 620 Občianskeho zákonníka)
- 12 měsíců při prodeji zboží podnikateli, který ho používá v rámci své obchodní nebo jiné podnikatelské činnosti (§ 429 Obchodního zákoníku)
- 12 mesiacov pri predaji tovaru podnikateľovi, ktorý koná v rámci svojej obchodnej alebo inej podnikateľskej činnosti (§ 429 Obchodného zákonníka)

Od data prodeje/Od dátumu predaja:

Kupující prohlašuje, že účel nákupu je pro/Kupujúci prehlasuje, že účel nákupu je pre:

- Přímou osobní spotřebu/Přímou osobnú spotrebu
- Obchodní a podnikatelskou činnost/obchodnú a podnikateľskú činnosť (ČO:

Číslo pokladního dokladu - faktury/Číslo pokladničného dokladu - faktúry:

TYP VÝROBKU:

CZ	Výrobní kód	Datum prodeje	Razítko prodejny Podpis
SK	Číslo série	Dátum predaja	Pečiatka predajne Podpis

CZ

Adresa servisu
Band Servis
Tůrkova 5b
CZ-149 00 Praha 4
Tel.: 00420 261 009 772
Fax: 00420 261 009 784

Band Servis
K Pasekám 4440
CZ-76001 Zlín
Tel.: 00420 577 008 550,1
Fax: 00420 577 008 559
<http://www.bandservis.cz>

SK

Adresa servisu
Band Servis
Paulínska ul. 22
SK-91701 Trnava
Tel.: 00421 335 511 063
Fax: 00421 335 512 624

CZ Dokumentace záruční opravy

SK Záznamy o záručných opravách

CZ	Číslo	Datum příjmu	Datum zakázky	Číslo zakázky	Závada	Razítko Podpis
SK	Číslo dodávky	Dátum nahlásenia	Dátum opravy	Číslo objednávky	Popis poruchy	Pečiatka Podpis